

11

Fixateurs externes

- *External fixations*

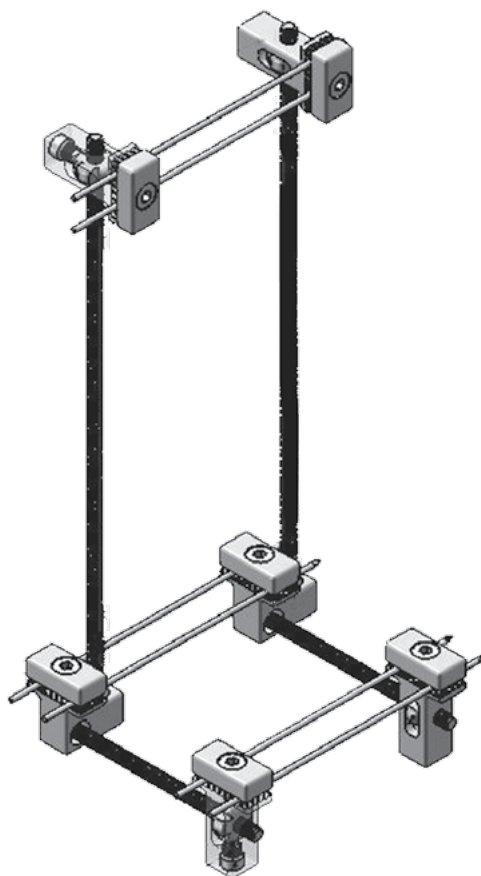
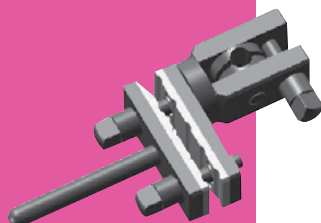
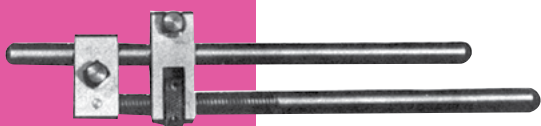
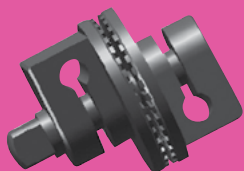

Fixateur externe type Hoffmann • *Hoffmann fixation*

Avant-Bras

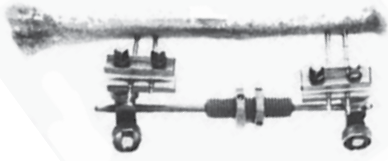

Fémur

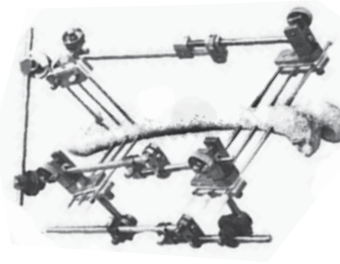

Tibia

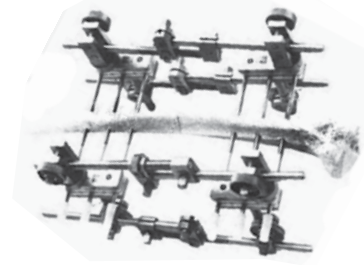

Articulation

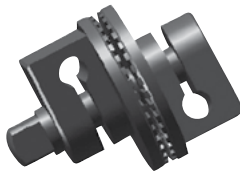

Rotule à tige

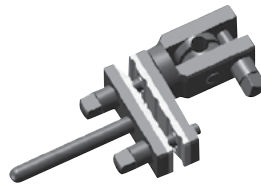

Poignée à rotule



Référence	Ø en mm
38.130.01	5
38.130.03	8

Référence	Désignation
38.100.01	Petit modèle
38.100.02	Moyen modèle
38.100.03	Grand modèle

Référence	Désignation
38.120.01	Petit modèle
38.120.02	Moyen modèle
38.120.03	Grand modèle

Barre d'union



Ø en mm	100	150	200	250	300	350	400	450	500
5	38.205.10	38.205.15	38.205.20	38.205.25	X	X	X	X	X
8	X	38.208.10	38.208.20	38.208.25	38.208.30	38.208.35	38.208.40	38.208.45	38.208.50

Barre à coulisse



Référence	Désignation
38.110.01	Petit modèle
38.110.02	Moyen modèle
38.110.03	Grand modèle

Fiche type Bonnel Ø 4
transfixiante filetage central Ø 5

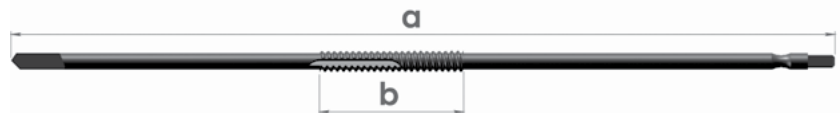

Référence	a	b
38.520.35	200	35
38.520.40	200	40
38.520.50	200	50

Référence	a	b
38.525.35	250	35
38.525.40	250	40
38.525.50	250	50
38.525.60	250	60

Référence	a	b
38.530.35	300	40
38.530.40	300	50
38.530.50	300	70

Demi-fiche Ø 4 à filetage interrompu pour os long

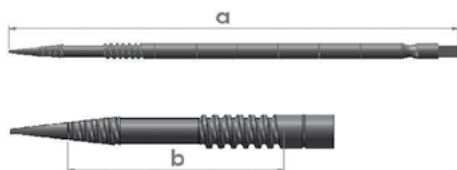

Référence	a	b	
38.500.01	60	22	Humérus
38.500.02	80	27	Tibia
38.500.03	110	34	Fémur
38.500.04	170	34	Grosse cuisse

Demi-fiche 3

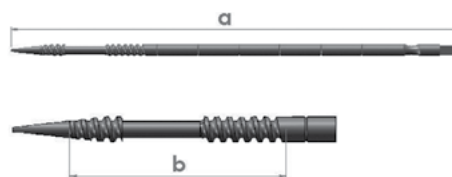

Référence	a	b	
38.501.01	60	10	Clavicule
38.501.02	80	20	Radius /cubitus
38.501.03	110	21	Gros os enfant

Fiche universelle Ø 5 mm



Référence	Lg totale	Lg fileté
38.502.00	180	454

Fiche lisse transfixiante Ø 4 mm



Référence	Long en mm
38.304.20	200
38.304.24	240
38.304.26	260
38.304.29	290
38.304.30	300
38.304.34	340

Fiche universelle Ø 5 mm

Référence	Ø	LG
38.304.05	4	60
38.304.08	4	80
38.304.10	4	100
38.304.15	5	150
38.304.20	5	200
38.304.25	5	250

Instrumentation

Désignation	Référence
Guide	38.600.06



Désignation	Référence
Mandrin Ø 4	38.600.05
Mandrin Ø 3	38.600.04



Désignation	Référence
Vilebrequin	38.600.01



Désignation	Référence
Clé plate	38.600.03



Désignation	Référence
Clé en T	38.600.02

Mini fixateur externe modulaire

Tailored mini external fixation

Pr. Bensahel - Dr. Jehanno

Distraction, contraction
et réaxation facilement contrôlables

● Membre inférieur

Pièce de raccordement
1 entrée

Référence
43.100.10-2

Barre de
raccordement
Lg 70 mm

Référence
43.000.07

Ressort de
compression

Référence
43.100.20-22

Vis sans tête 6 pans creux

Référence
43.100.20-23

Barre de raccordement Lg 180 mm

Référence
43.000.07

Barre de raccordement 2 entrées

Référence
43.100.20-2

Pièce de raccordement 1 entrée Pièce n°4

Référence
43.100.10-4

Boisseau anti-retour

Référence
43.000.20-21

● Membre supérieur

Pièce de raccordement
1 entrée

Référence
43.100.10

Pièce de raccordement
2 entrées

Référence
43.100.20

Pièce de raccordement
1 entrée

Référence
43.100.10

Pièce de raccordement
1 entrée Pièce n°4

Référence
43.100.10-4

Boisseau anti-retour

Référence
43.000.21

Barre de raccordement Long 180 mm

Référence
43.000.18

Ecrou M8 x 125

Référence
43.100.30

Barre de raccordement
Long 70 mm

Référence
43.000.07

Déformations congénitales

Lésions traumatiques de l'enfant et de l'adulte

Montage : mise en place simple, stable,
résistant et aisément reproductible

- léger et esthétique
- peu encombrant,
- modulable et multi-usages
- composante dynamique
- Pré-monté
- Kit à usage unique stérile

Fixateur externe pour doigt • *External finger fixation*

Référence

41.100.00

